

平成28年度中予ミニバスケットボール大会
 兼 第48回全国ミニバスケットボール大会 中予地区予選会 H28.11.27(日) 12.3(土).4(日)

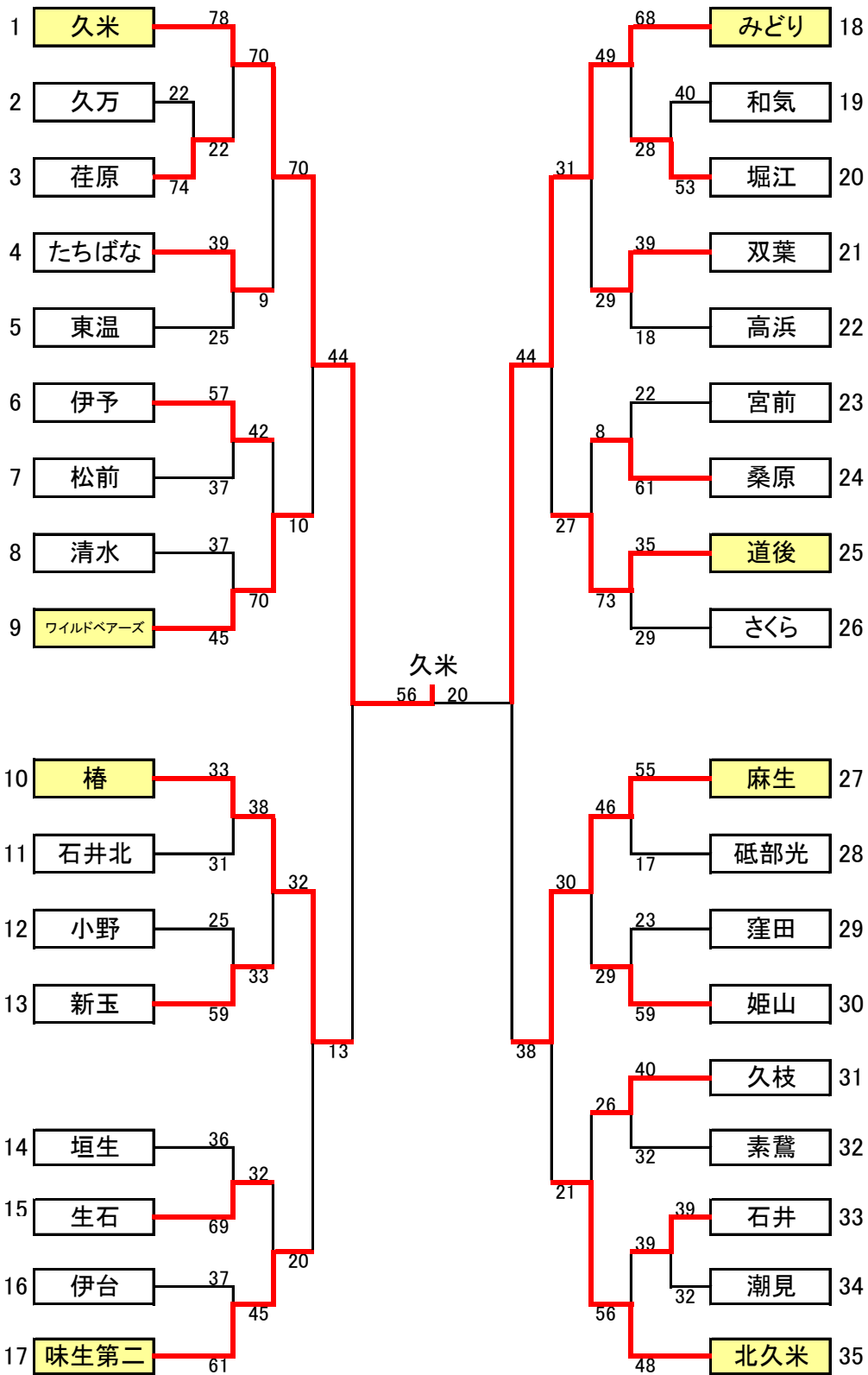

会場	新玉小学校(Aコート)	道後小学校(Bコート)	久米小学校(Cコート)	窪田小学校(Dコート)
会場責任者	吉田 晶	渡部 明宏	小笠原 幸男	安田 雄樹
審判長	小倉 貴誉	吉岡 覚	井出 信一	鈴木 道正

11月27日(日) (男子)

会場:新玉小学校

試合	時間	Aコート			
1	9:00	椿 33	6 - 9 6 - 9 8 - 4 13 - 9	31	石井北
		主審 味生第二	副審 池田(連盟)	T. O	垣生
		コミッショナー	垣生・生石		
2	10:00	小野 25	10 - 19 6 - 9 3 - 13 6 - 18	59	新玉
		主審 木村(連盟)	副審 池田(連盟)	T. O	前試合敗者
		コミッショナー	椿・伊台		
3	11:00	垣生 36	6 - 23 8 - 10 14 - 10 8 - 26	69	生石
		主審 新玉	副審 伊台	T. O	前試合敗者
		コミッショナー	石井北・木村(連盟)		
4	12:00	伊台 37	6 - 17 6 - 16 6 - 15 19 - 13	61	味生第二
		主審 宮崎(連盟)	副審 小野	T. O	前試合敗者
		コミッショナー	垣生・生石		
5	13:00	A1勝者 椿 38	12 - 11 12 - 8 8 - 2 6 - 12	A2勝者 33	新玉
		主審 味生第二	副審 木村(連盟)	T. O	前試合敗者
		コミッショナー	伊台・味生第二		
6	14:00	A3勝者 生石 32	10 - 10 6 - 9 8 - 10 8 - 16	A4勝者 45	味生第二
		主審 小野	副審 椿	T. O	前試合敗者
		コミッショナー	新玉・石井北		
7	15:00		- - - -		
		主審	副審	T. O	
		コミッショナー			
8	16:00		- - -		
		主審	副審	T. O	
		コミッショナー			

11月27日(日) (男子)

会場:道後小学校

試合	時間	Bコート		
1	9:00	和気 40	9 - 8 9 - 17 12 - 10 10 - 18	53 堀江
		主審 宮前	副審 桑原	T. O 宮前
		コミッショナー	道後・さくら	
2	10:00	双葉 39	6 - 4 13 - 2 16 - 4 4 - 8	18 高浜
		主審 和気	副審 堀江	T. O 前試合敗者
		コミッショナー	みどり・渡部(連盟)	
3	11:00	宮前 22	9 - 8 4 - 16 2 - 17 7 - 20	61 桑原
		主審 双葉	副審 高浜	T. O 前試合敗者
		コミッショナー	和気・堀江	
4	12:00	道後 35	10 - 7 12 - 8 7 - 4 6 - 10	29 さくら
		主審 坂田(連盟)	副審 渡部(連盟)	T. O 前試合敗者
		コミッショナー	宮前・桑原	
5	13:00	みどり 68	22 - 6 14 - 8 22 - 4 10 - 10	B1勝者 28 堀江
		主審 道後	副審 さくら	T. O 前試合敗者
		コミッショナー	双葉・高浜	
6	14:00	B3勝者 桑原 8	0 - 25 2 - 22 2 - 12 4 - 14	B4勝者 73 道後
		主審 渡部(連盟)	副審 みどり	T. O 前試合敗者
		コミッショナー	和気・堀江	
7	15:00	B5勝者 みどり 49	13 - 9 8 - 8 14 - 7 14 - 5	B2勝者 29 双葉
		主審 坂田(連盟)	副審 桑原	T. O 前試合敗者
		コミッショナー	渡部(連盟)・さくら	
8	16:00		- - -	
		主審	副審	T. O
		コミッショナー		

11月27日(日) (男子)

会場:久米小学校

試合	時間	Cコート			
1	9:00	久万 22	4 - 24 2 - 22 8 - 16 8 - 12	74	荻原
		主審 たちばな コミッショナー	副審 ワイルドベアーズ 松前・東温	T. O	伊予
2	10:00	たちばな 39	11 - 3 12 - 4 6 - 4 10 - 14	25	東温
		主審 伊予 コミッショナー	副審 久万 久米・清水	T. O	前試合敗者
3	11:00	伊予 57	16 - 11 19 - 2 12 - 14 10 - 10	37	松前
		主審 清水 コミッショナー	副審 荻原 たちばな・久万	T. O	前試合敗者
4	12:00	清水 37	10 - 4 7 - 11 12 - 12 8 - 18	45	ワイルドベアーズ
		主審 松前 コミッショナー	副審 久米 伊予・荻原	T. O	前試合敗者
5	13:00	久米 78	22 - 4 24 - 2 18 - 4 14 - 12	22	C1勝者 荻原
		主審 東温 コミッショナー	副審 ワイルドベアーズ たちばな・松前	T. O	前試合敗者
6	14:00	C3勝者 伊予 42	10 - 10 5 - 20 12 - 18 15 - 22	70	C4勝者 ワイルドベアーズ
		主審 岸(連盟) コミッショナー	副審 久米 連盟・東温	T. O	前試合敗者
7	15:00	C5勝者 久米 70	19 - 2 18 - 4 15 - 2 18 - 1	9	C2勝者 たちばな
		主審 松前 コミッショナー	副審 伊予 清水・ワイルドベアーズ	T. O	前試合敗者
8	16:00		- - -		
		主審 コミッショナー	副審	T. O	

11月27日(日) (男子)

会場:窪田小学校

試合	時間	Dコート		
1	9:00	石井 39	12 - 10 6 - 5 13 - 12 8 - 5	32 潮見
		主審 素鷲	副審 久枝	T. O 窪田
		コミッショナー	窪田・北久米	
2	10:00	久枝 40	10 - 5 6 - 11 16 - 4 8 - 12	32 素鷲
		主審 北久米	副審 潮見	T. O 前試合敗者
		コミッショナー	麻生・姫山	
3	11:00	窪田 23	9 - 14 2 - 17 4 - 10 8 - 18	59 姫山
		主審 麻生	副審 砥部光	T. O 前試合敗者
		コミッショナー	石井・潮見	
4	12:00	麻生 55	14 - 2 20 - 1 14 - 6 7 - 8	17 砥部光
		主審 北久米	副審 姫山	T. O 前試合敗者
		コミッショナー	石井・久枝	
5	13:00	D1勝者 石井 39	6 - 17 11 - 9 12 - 12 10 - 10	48 北久米
		主審 久枝	副審 窪田	T. O 前試合敗者
		コミッショナー	砥部光・素鷲	
6	14:00	D4勝者 麻生 46	16 - 8 6 - 12 18 - 3 6 - 6	D3勝者 29 姫山
		主審 素鷲	副審 石井	T. O 前試合敗者
		コミッショナー	潮見・素鷲	
7	15:00	D2勝者 久枝 26	7 - 12 3 - 18 0 - 17 16 - 9	D5勝者 56 北久米
		主審 窪田	副審 麻生	T. O 前試合敗者
		コミッショナー	砥部光・麻生	
8	16:00		- - -	
		主審	副審	T. O
		コミッショナー		

平成28年度中予ミニバスケットボール大会
兼 第48回全国ミニバスケットボール大会 中予地区予選会 H28.11.27(日) 12.3(土).4(日)

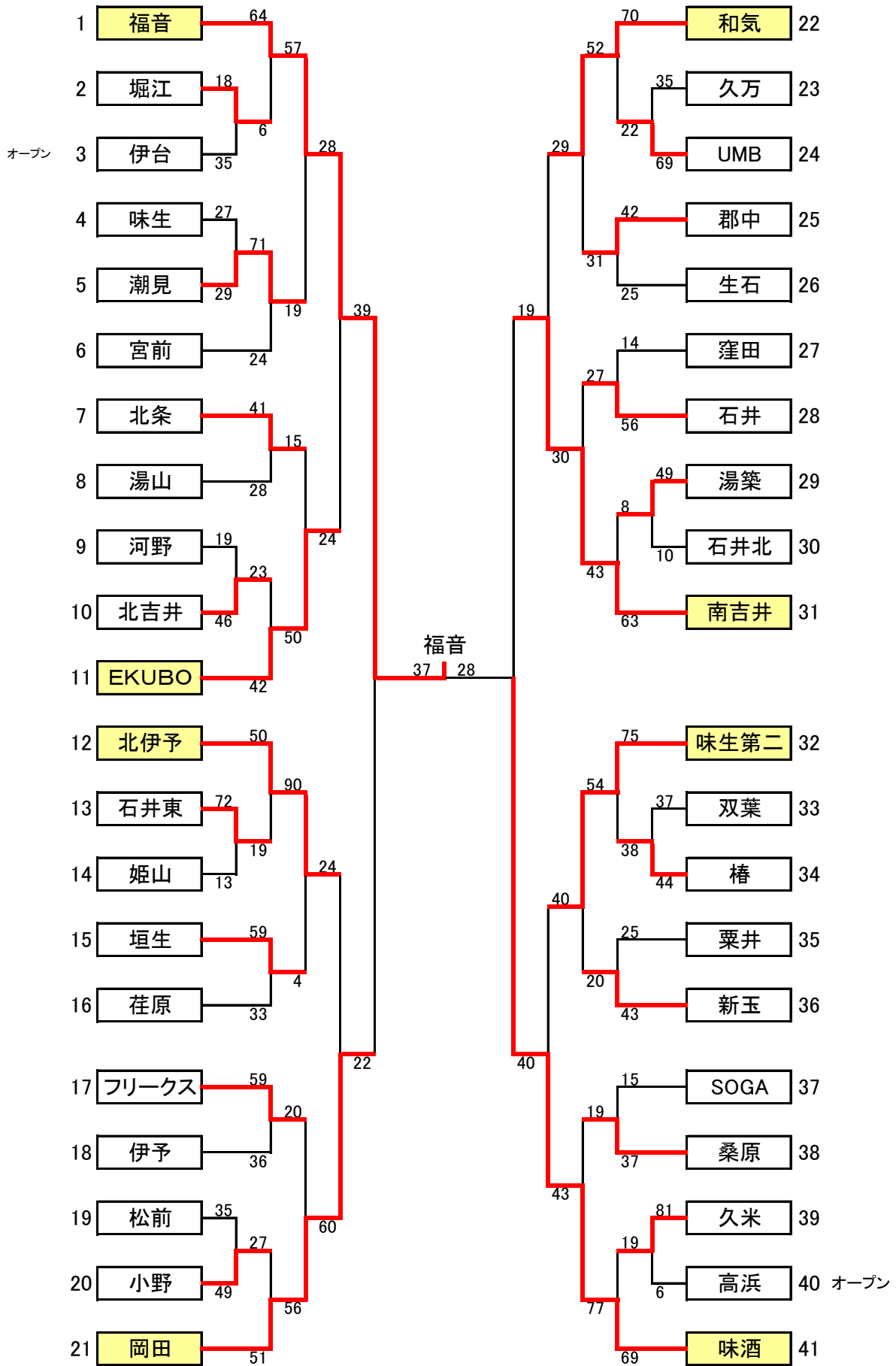

会場	福音小学校(A・Bコート)	郡中小学校(Cコート)	松前小学校(Dコート)	河野小学校(Eコート)
会場責任者	菊池 哲也	大西 英一郎	石割 健次	西川 栄二
審判長	平岡 正志	横山 泰一	本山 達夫	市村 俊右

11月27日(日) (女子)

会場:福音小学校

試合	時間	Aコート				Bコート			
1	9:00	堀江 18	6 - 5	35	オープン 伊台	味生 27	4 - 7	29	潮見
			0 - 10				13 - 5		
		4 - 8	8 - 12	8 - 9	2 - 8				
		主審 久米	副審 高浜	T. O 宮前	主審 福音	副審 味酒	T. O 福音		
		コミッショナー SOGA・宮前				コミッショナー 桑原・篠原(連盟)			
2	10:00	久米 81	17 - 6	6	オープン 高浜	/			
			25 - 0						
		12 - 0							
		主審 桑原	副審 宮前	T. O 前試合敗者					
		コミッショナー 潮見・味生							
3	11:00	福音 64	18 - 0	6	A1勝者 堀江	/			
			16 - 0						
		10 - 3							
		主審 SOGA	副審 味生	T. O 前試合敗者					
		コミッショナー 伊台・久米							
4	12:00	潮見 71	17 - 8	24	宮前	/			
			15 - 4						
		11 - 12							
		主審 堀江	副審 伊台	T. O 前試合敗者					
		コミッショナー 高浜・味酒							
5	13:00	SOGA 15	4 - 11	37	桑原	/			
			4 - 4						
		5 - 12							
		主審 潮見	副審 篠原(連盟)	T. O 前試合敗者					
		コミッショナー 宮前・味酒							
6	14:00	久米 19	3 - 20	69	味酒	/			
			6 - 17						
		4 - 18							
		主審 福音	副審 明神(連盟)	T. O 前試合敗者					
		コミッショナー 堀江・伊台							
7	15:00	福音 57	12 - 4	19	A4勝者 潮見	/			
			17 - 4						
		14 - 6							
		主審 久米	副審 桑原	T. O 前試合敗者					
		コミッショナー SOGA・味酒							
8	16:00	桑原 19	7 - 18	77	A6勝者 味酒	/			
			5 - 22						
		2 - 13							
		主審 明神(連盟)	副審 篠原(連盟)	T. O 前試合敗者					
		コミッショナー 福音・堀江							

11月27日(日) (女子)

会場:郡中小学校

試合	時間	Cコート			
1	9:00	久万 35	9 - 8 8 - 24 4 - 22 14 - 15	69	U.M.B
		主審 南吉井 コミッショナー	副審 和気	T. O	和気
		郡中・湯築			
2	10:00	湯築 49	14 - 2 11 - 4 18 - 2 6 - 2	10	石井北
		主審 久万 コミッショナー	副審 U. M. B	T. O	前試合敗者
		和気・南吉井			
3	11:00	和気 70	22 - 3 22 - 1 18 - 6 8 - 12	22	C1勝者 UMB
		主審 横山(連盟) コミッショナー	副審 湯築	T. O	前試合敗者
		連盟・石井			
4	12:00	郡中 42	8 - 12 7 - 2 9 - 4 18 - 7	25	生石
		主審 和気 コミッショナー	副審 石井	T. O	前試合敗者
		南吉井・連盟			
5	13:00	窪田 14	2 - 20 4 - 10 6 - 11 2 - 15	56	石井
		主審 郡中 コミッショナー	副審 生石	T. O	前試合敗者
		湯築・久万			
6	14:00	C2勝者 湯築 8	2 - 20 0 - 9 2 - 16 4 - 18	63	南吉井
		主審 窪田 コミッショナー	副審 U. M. B	T. O	前試合敗者
		生石・和気			
7	15:00	C3勝者 和気 52	12 - 6 15 - 7 11 - 13 14 - 5	31	C4勝者 郡中
		主審 石井 コミッショナー	副審 横山(連盟)	T. O	前試合敗者
		久万・窪田			
8	16:00	C5勝者 石井 27	8 - 16 3 - 7 12 - 6 4 - 14	43	C6勝者 南吉井
		主審 郡中 コミッショナー	副審 生石	T. O	前試合敗者
		和気・連盟			

11月27日(日) (女子)

会場:松前小学校

試合	時間	Dコート		
1	9:00	石井東 72	18 - 5 22 - 0 16 - 6 16 - 2	13 姫山
		主審 岡田	副審 荏原	T. O 北伊予
		コミッショナー 北伊予・垣生		
2	10:00	松前 35	16 - 14 10 - 4 9 - 20 0 - 11	49 小野
		主審 伊予	副審 姫山	T. O 前試合敗者
		コミッショナー フリークス・石井東		
3	11:00	北伊予 50	18 - 2 9 - 6 17 - 6 6 - 5	D1勝者 19 石井東
		主審 フリークス	副審 垣生	T. O 前試合敗者
		コミッショナー 松前・小野		
4	12:00	垣生 59	24 - 5 13 - 4 6 - 16 16 - 8	33 荏原
		主審 松前	副審 星加(連盟)	T. O 前試合敗者
		コミッショナー 岡田・伊予		
5	13:00	フリークス 59	19 - 10 5 - 12 10 - 8 25 - 6	36 伊予
		主審 北伊予	副審 小野	T. O 前試合敗者
		コミッショナー 姫山・荏原		
6	14:00	D2勝者 小野 27	6 - 11 4 - 10 9 - 14 8 - 16	51 岡田
		主審 岸尾(連盟)	副審 フリークス	T. O 前試合敗者
		コミッショナー 垣生・連盟		
7	15:00	D3勝者 北伊予 90	38 - 0 11 - 2 20 - 2 21 - 0	D4勝者 4 垣生
		主審 本山(連盟)	副審 星加(連盟)	T. O 前試合敗者
		コミッショナー 小野・岡田		
8	16:00	D5勝者 フリークス 20	4 - 8 4 - 18 8 - 16 4 - 14	D6勝者 56 岡田
		主審 岸尾(連盟)	副審 北伊予	T. O 前試合敗者
		コミッショナー 石井東・連盟		

11月27日(日) (女子)

会場:河野小学校

試合	時間	Eコート		
1	9:00	双葉 37	10 - 8 14 - 11 8 - 6 5 - 19	44 椿
		主審 新玉	副審 栗井	T. O 味生第二
		コミッショナー	味生第二・北吉井	
2	10:00	河野 19	4 - 12 5 - 13 2 - 9 8 - 12	46 北吉井
		主審 北条	副審 椿	T. O 前試合敗者
		コミッショナー	EKUBO・新玉	
3	11:00	味生第二 75	15 - 0 23 - 11 26 - 6 11 - 21	E1勝者 38 椿
		主審 北吉井	副審 湯山	T. O 前試合敗者
		コミッショナー	北吉井・栗井	
4	12:00	栗井 25	0 - 10 8 - 13 6 - 8 11 - 12	43 新玉
		主審 河野	副審 EKUBO	T. O 前試合敗者
		コミッショナー	湯山・北条	
5	13:00	北条 41	16 - 4 8 - 10 9 - 6 8 - 8	28 湯山
		主審 北吉井	副審 味生第二	T. O 前試合敗者
		コミッショナー	双葉・椿	
6	14:00	E2勝者 北吉井 23	0 - 16 8 - 6 9 - 14 6 - 6	42 EKUBO
		主審 北条	副審 栗井	T. O 前試合敗者
		コミッショナー	河野・連盟	
7	15:00	E3勝者 味生第二 54	14 - 3 10 - 6 14 - 4 16 - 7	E4勝者 20 新玉
		主審 北吉井	副審 双葉	T. O 前試合敗者
		コミッショナー	湯山・EKUBO	
8	16:00	E5勝者 北条 15	4 - 14 0 - 8 6 - 11 5 - 17	E6勝者 50 EKUBO
		主審 新玉	副審 連盟	T. O 前試合敗者
		コミッショナー	味生第二・椿	

12月3日(土): 松前公園体育館
 12月4日(日): 郡中小学校
 審判長: 菊池 哲也
 会場責任者: 小笠原 幸男

【3日】

第1試合 9:30
 第2試合 10:35
 第3試合 11:40
 第4試合 12:45
 第5試合 13:50
 第6試合 14:55

【4日】

第1試合 9:30
 第2試合 10:35
 第3試合 11:40
 第4試合 12:45
 第5試合 13:50
 表彰式・閉会式

【3・4日】コート使用時間
 ~9:00 第2試合のチーム
 9:00~ 第1試合のチーム

【女子】

【4日】

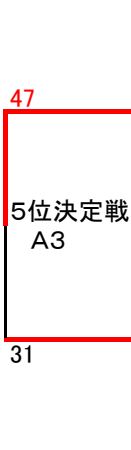

【3日】

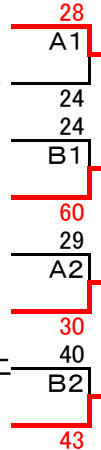

【4日】

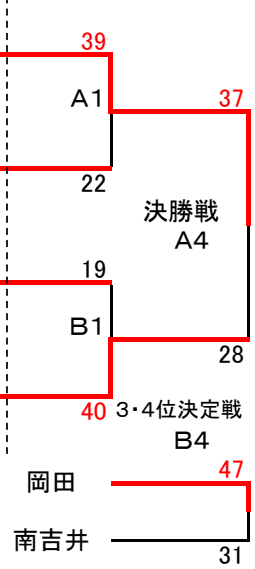

【男子】

【4日】

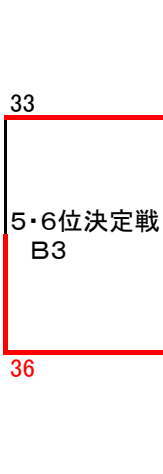

【3日】

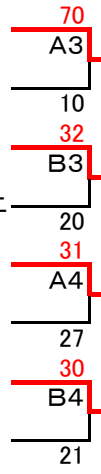

【4日】

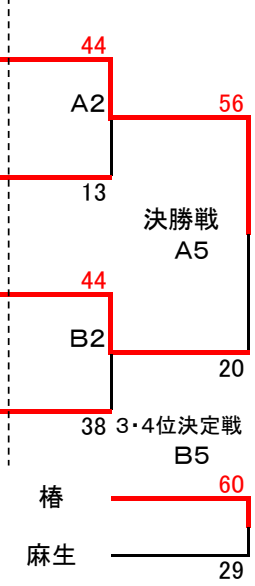

【3日】

《第1試合T.O.》
 第3試合の若番チーム
 《第2試合以降T.O.》
 前試合の勝者チーム

【4日】

《第1試合T.O.》
 第3試合の若番チーム
 《第2試合以降T.O.》
 前試合の敗者チーム

12月3日(土)

会 場 : 松前公園体育館

試合	時間	Aコート					Bコート								
1	9:30	女	福音 28	$\begin{pmatrix} 9 & - & 6 \\ 7 & - & 3 \\ 4 & - & 7 \\ 8 & - & 8 \end{pmatrix}$	24	EKUBO	女	北伊予 24	$\begin{pmatrix} 7 & - & 20 \\ 6 & - & 6 \\ 7 & - & 17 \\ 4 & - & 17 \end{pmatrix}$	60	岡田				
			主審	連盟	副審	連盟		T.O.	久米	主審	連盟	副審	連盟	T.O.	橋
			コミッショナー		連盟・連盟			コミッショナー		連盟・連盟					
2	10:35	女	和気 29	$\begin{pmatrix} 10 & - & 18 \\ 6 & - & 2 \\ 5 & - & 4 \\ 8 & - & 6 \end{pmatrix}$	30	南吉井	女	味生第二 40	$\begin{pmatrix} 11 & - & 8 \\ 5 & - & 18 \\ 10 & - & 9 \\ 14 & - & 8 \end{pmatrix}$	43	味酒				
			主審	連盟	副審	連盟		T.O.	前試合勝者	主審	連盟	副審	連盟	T.O.	前試合勝者
			コミッショナー		連盟・連盟			コミッショナー		連盟・連盟					
3	11:40	男	久米 70	$\begin{pmatrix} 19 & - & 2 \\ 17 & - & 2 \\ 14 & - & 2 \\ 20 & - & 4 \end{pmatrix}$	10	ワイルド・ ベアーズ	男	橋 32	$\begin{pmatrix} 2 & - & 8 \\ 15 & - & 1 \\ 7 & - & 2 \\ 8 & - & 9 \end{pmatrix}$	20	味生第二				
			主審	連盟	副審	連盟		T.O.	前試合勝者	主審	連盟	副審	連盟	T.O.	前試合勝者
			コミッショナー		連盟・連盟			コミッショナー		連盟・連盟					
4	12:45	男	みどり 31	$\begin{pmatrix} 5 & - & 8 \\ 14 & - & 5 \\ 7 & - & 5 \\ 5 & - & 9 \end{pmatrix}$	27	道後	男	麻生 30	$\begin{pmatrix} 6 & - & 7 \\ 6 & - & 8 \\ 10 & - & 4 \\ 8 & - & 2 \end{pmatrix}$	21	北久米				
			主審	連盟	副審	連盟		T.O.	前試合勝者	主審	連盟	副審	連盟	T.O.	前試合勝者
			コミッショナー		連盟・連盟			コミッショナー		連盟・連盟					
5	13:50	女	3日A1敗者 EKUBO 42	$\begin{pmatrix} 11 & - & 8 \\ 6 & - & 14 \\ 12 & - & 4 \\ 13 & - & 4 \end{pmatrix}$	3日B1敗者 30	北伊予	女	3日A2敗者 和気 34	$\begin{pmatrix} 10 & - & 7 \\ 14 & - & 8 \\ 4 & - & 10 \\ 6 & - & 11 \end{pmatrix}$	3日B2敗者 36	味生第二				
			主審	連盟	副審	連盟		T.O.	前試合勝者	主審	連盟	副審	連盟	T.O.	前試合勝者
			コミッショナー		連盟・連盟			コミッショナー		連盟・連盟					
6	14:55	男	3日A3敗者 ワイルド・ ベアーズ 41	$\begin{pmatrix} 14 & - & 9 \\ 10 & - & 20 \\ 6 & - & 8 \\ 11 & - & 7 \end{pmatrix}$	3日B3敗者 44	味生第二	男	3日A4敗者 道後 41	$\begin{pmatrix} 13 & - & 11 \\ 8 & - & 6 \\ 11 & - & 9 \\ 9 & - & 8 \end{pmatrix}$	3日B4敗者 34	北久米				
			主審	連盟	副審	連盟		T.O.	前試合勝者	主審	連盟	副審	連盟	T.O.	前試合勝者
			コミッショナー		連盟・連盟			コミッショナー		連盟・連盟					

12月4日(日)

会 場 : 郡中小学校

試合	時間	Aコート					Bコート								
1	9:30	女	3日A1勝者 福音 39	$\begin{pmatrix} 10 & - & 8 \\ 10 & - & 4 \\ 7 & - & 2 \\ 12 & - & 8 \end{pmatrix}$	3日B1勝者 22	岡田	女	3日A2勝者 南吉井 19	$\begin{pmatrix} 0 & - & 11 \\ 6 & - & 7 \\ 10 & - & 10 \\ 3 & - & 12 \end{pmatrix}$	3日B2勝者 40	味酒				
			主審	連盟	副審	連盟		T.O.	EKUBO	主審	連盟	副審	連盟	T.O.	味生第二
			コミッショナー		連盟・連盟			コミッショナー		連盟・連盟					
2	10:35	男	3日A3勝者 久米 44	$\begin{pmatrix} 17 & - & 0 \\ 6 & - & 7 \\ 10 & - & 4 \\ 11 & - & 2 \end{pmatrix}$	3日B3勝者 13	橋	男	3日A4勝者 みどり 44	$\begin{pmatrix} 12 & - & 8 \\ 12 & - & 14 \\ 8 & - & 6 \\ 12 & - & 10 \end{pmatrix}$	3日B4勝者 38	麻生				
			主審	連盟	副審	連盟		T.O.	前試合敗者	主審	連盟	副審	連盟	T.O.	前試合敗者
			コミッショナー		連盟・連盟			コミッショナー		連盟・連盟					
3	11:40	女 5決	3日A5勝者 EKUBO 47	$\begin{pmatrix} 16 & - & 2 \\ 11 & - & 8 \\ 12 & - & 14 \\ 8 & - & 7 \end{pmatrix}$	3日B5勝者 31	味生第二	男 5決	3日A6勝者 味生第二 33	$\begin{pmatrix} 9 & - & 10 \\ 8 & - & 12 \\ 6 & - & 8 \\ 10 & - & 6 \end{pmatrix}$	3日B6勝者 36	道後				
			主審	連盟	副審	連盟		T.O.	前試合敗者	主審	連盟	副審	連盟	T.O.	前試合敗者
			コミッショナー		連盟・連盟			コミッショナー		連盟・連盟					
4	12:45	女 決勝	A1勝者 福音 37	$\begin{pmatrix} 8 & - & 3 \\ 6 & - & 12 \\ 8 & - & 9 \\ 15 & - & 4 \end{pmatrix}$	B1勝者 28	味酒	女 3決	A1敗者 岡田 47	$\begin{pmatrix} 12 & - & 9 \\ 15 & - & 10 \\ 6 & - & 8 \\ 14 & - & 4 \end{pmatrix}$	B1敗者 31	南吉井				
			主審	連盟	副審	連盟		T.O.	前試合敗者	主審	連盟	副審	連盟	T.O.	前試合敗者
			コミッショナー		連盟・連盟			コミッショナー		連盟・連盟					
5	13:50	男 決勝	A2勝者 久米 56	$\begin{pmatrix} 14 & - & 7 \\ 14 & - & 5 \\ 11 & - & 2 \\ 17 & - & 6 \end{pmatrix}$	B2勝者 20	みどり	男 3決	A2敗者 橋 60	$\begin{pmatrix} 10 & - & 4 \\ 19 & - & 8 \\ 14 & - & 6 \\ 17 & - & 11 \end{pmatrix}$	B2敗者 29	麻生				
			主審	連盟	副審	連盟		T.O.	前試合敗者	主審	連盟	副審	連盟	T.O.	前試合敗者
			コミッショナー		連盟・連盟			コミッショナー		連盟・連盟					